



ジョイント

※曲がる手すり棒をご使用になる場合は、錆び止めローパル(別売P.46)と付属の防水パッキンをご使用ください。



■手すり棒を直線で 連結する場合に。



▲施工上のご注意

●ジョイント・Lコーナージョイントの両側には、必ず2か所ずつ以上の支柱(ブラケット)を設置してください。また直近の支柱(ブラケット)は150mm以内(ジョイントは片側、Lコーナージョイントは両側)に設置してください。

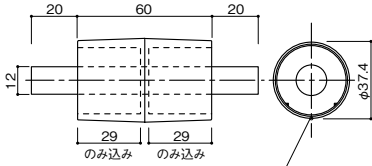
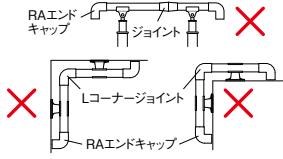

手すり棒と芯材を固定する機構のため取付けねじ頭より大きめ(φ10)の穴があいています。(単位:mm)

曲がる手すり棒をご使用になる場合は、錆び止めローパル(別売)と付属の防水パッキンをご使用ください。

➡ **施工方法** P.73をご覧ください。

■手すり棒を直角で 連結する場合に。

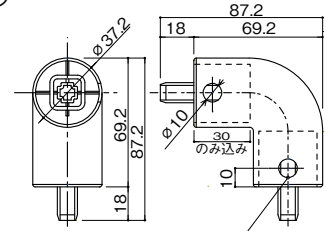

手すり棒と芯材を固定する機構のため取付けねじ頭より大きめ(φ10)の穴があいています。(単位:mm)

曲がる手すり棒をご使用になる場合は、錆び止めローパル(別売)と付属の防水パッキンをご使用ください。

➡ **施工方法** P.73をご覧ください。

マツ穴 ジョイント

色	商品コード	品番	価格
木目ダーク	040-2951	BJ-151WD	1個 2,200円 (税抜き)
木目ナチュラル	040-2952	BJ-152WN	
チョコレート	040-2953	BJ-153PC	

●材質: ASA 硬質樹脂・アルミ芯材 ●付属品: 手すり固定ねじφピアスウストねじ4×19 1本、φ皿ドリルねじ4×19 1本、防水パッキン2個
※手すり棒固定の際はφ3.7の下穴をあけてください。(手すり棒芯材・ジョイント芯材まで)

マツ穴 Lコーナージョイント

色	商品コード	品番	価格
木目ダーク	040-2954	BJ-154WD	1個 2,700円 (税抜き)
木目ナチュラル	040-2955	BJ-155WN	
チョコレート	040-2956	BJ-156PC	

●材質: ASA 硬質樹脂・POM樹脂 ●付属品: 手すり固定ねじφピアスウストねじ4×19 2本、防水パッキン2個
※手すり棒固定の際はφ3.3の下穴をあけてください。(手すり棒芯材・ジョイント芯材まで)

自在ジョイント

※曲がる手すり棒をご使用になる場合は、錆び止めローパル(別売P.46)と付属の防水パッキンをご使用ください。

■入隅・出隅、階段の上り口や下り口で手すり棒の角度が変わる場合に。

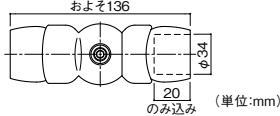
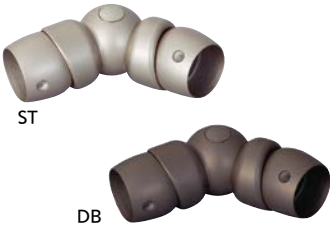

曲がる手すり棒をご使用になる場合は、錆び止めローパル(別売)と付属の防水パッキンをご使用ください。

【コーナー部】(入隅・出隅など)

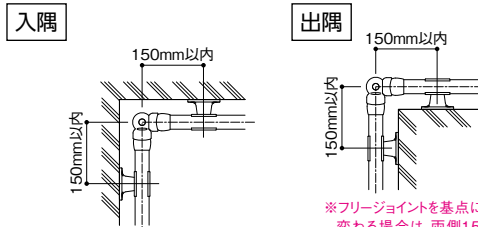

※フリージョイントを基点に平面図上の手すり角度が変わる場合は、両側150mm以内にブラケット(支柱)が必要です。

【勾配変更部】

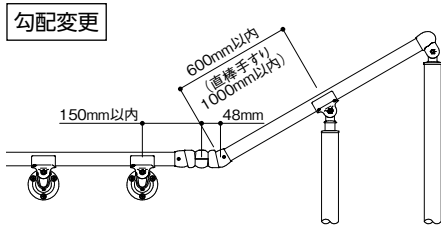

※フリージョイントはキャップが必ず上になるように取付けてください。

※フリージョイントの両側には、支柱・ブラケット等の支持部材を必ず2か所以上設置してください。

マツ穴 フリージョイント

色	商品コード	品番	価格
ステンカラー色	040-2829	BJ-29ST	1個 7,000円 (税抜き)
ダークブロンズ	040-2887	BJ-87DB	

●材質: アルミ合金 ●付属品: 手すり固定用φ皿ドリルねじ4×19 2本、六角棒スパナ(呼び5) 1本、キャップ小1個、防水パッキン2個(防水パッキンは曲がる手すり棒にのみ使用)

- ※手すり棒固定の際はφ3.3の下穴をあけてください。(手すり棒芯材まで)
- ※キャップが必ず上になるように取付けてください。
- ※上下方向の角度調整では首振りを行わず、フリージョイント全体を傾けることで納めることも可能です。
- ※鋭角にはできません。

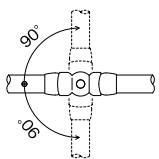

[水平方向角度調整範囲]

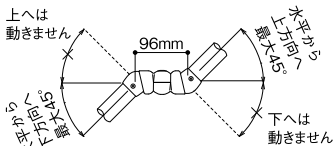

[上下方向角度調整範囲]



※ストレートEZレール・アプローチレール等、他シリーズと部材を組合せて使用することはできません。

➡ **施工方法**

BAUHAUS フリーレールの施工については、P.69~をご覧ください。

フリーRレール用メンテナンス部品一覧

マツ六 中間ホルダー 片側2穴タイプ				マツ六 中間ホルダー				マツ六 エンド頭部			
色	商品コード	品番	価格	色	商品コード	品番	価格	色	商品コード	品番	価格
ステンカラー色	040-7140	BJM-40ST	1セット 4,100円 (税抜き)	ステンカラー色	040-7101	BJM-01ST	1セット 4,100円 (税抜き)	ステンカラー色	040-7103	BJM-03ST	1セット 4,950円 (税抜き)
ダークブロンズ	040-7141	BJM-41DB		ダークブロンズ	040-7102	BJM-02DB		ダークブロンズ	040-7104	BJM-04DB	
マツ六 伸縮式上部支柱				マツ六 ホルダー組立用ねじセット				マツ六 コーナー伸縮式上部支柱			
色	商品コード	品番	価格	色	商品コード	品番	価格	色	商品コード	品番	価格
ステンカラー色	040-7105	BJM-05ST	1本 5,650円 (税抜き)	ステンカラー色	040-7128	BJM-28ST	1セット 590円 (税抜き)	ステンカラー色	040-7107	BJM-07ST	1セット 13,900円 (税抜き)
ダークブロンズ	040-7106	BJM-06DB		ダークブロンズ	040-7129	BJM-29DB		ダークブロンズ	040-7108	BJM-08DB	
マツ六 ベースプレート				マツ六 ベースプレート組立用ねじセット				マツ六 ベースプレート式支柱用アンカーセット			
色	商品コード	品番	価格	色	商品コード	品番	価格	色	商品コード	品番	価格
ステンカラー色	040-7109	BJM-09ST	1セット 7,700円 (税抜き)	ステンカラー色	040-7130	BJM-30ST	1セット 1,200円 (税抜き)	ステンカラー色	040-7157	BJM-55ST	1セット 2,750円 (税抜き)
ダークブロンズ	040-7110	BJM-10DB		ダークブロンズ	040-7131	BJM-31DB		ダークブロンズ	040-7158	BJM-56DB	
マツ六 上部支柱止ねじ(10本入)				マツ六 キャップ大(3個入)				マツ六 キャップ小(10個入)			
色	商品コード	品番	価格	色	商品コード	品番	価格	色	商品コード	品番	価格
ステンカラー色	040-7111	BJM-11ST	1セット 1,200円 (税抜き)	ステンカラー色	040-7115	BJM-15ST	1セット 530円 (税抜き)	ステンカラー色	040-7117	BJM-17ST	1セット 1,650円 (税抜き)
ダークブロンズ	040-7112	BJM-12DB		ダークブロンズ	040-7116	BJM-16DB		ダークブロンズ	040-7118	BJM-18DB	
マツ六 タッチアップ塗料				マツ六 ねじ隠しキャップ(3個入)				マツ六 ねじ隠しキャップ(4個入)			
色	商品コード	品番	価格	色	商品コード	品番	価格	色	商品コード	品番	価格
ステンカラー色	040-7132	BJM-32ST	1本 5,300円 (税抜き)	ステンカラー色	040-7136	BJM-36ST	1セット 530円 (税抜き)	ステンカラー色	040-7138	BJM-38ST	1セット 700円 (税抜き)
ダークブロンズ	040-7133	BJM-33DB		ダークブロンズ	040-7137	BJM-37DB		ダークブロンズ	040-7139	BJM-39DB	
マツ六 FAエンドキャップ(1個入)				マツ六 RAエンドキャップ右用(1個入)				マツ六 RAエンドキャップ左用(1個入)			
色	商品コード	品番	価格	色	商品コード	品番	価格	色	商品コード	品番	価格
木目ダーク	040-7154	BJM-52WD	1個 1,800円 (税抜き)	木目ダーク	040-7148	BJM-46WD	1個 2,900円 (税抜き)	木目ダーク	040-7151	BJM-49WD	1個 2,900円 (税抜き)
木目ナチュラル	040-7155	BJM-53WN		木目ナチュラル	040-7149	BJM-47WN		木目ナチュラル	040-7152	BJM-50WN	
チョコレート	040-7156	BJM-54PC		チョコレート	040-7150	BJM-48PC		チョコレート	040-7153	BJM-51PC	
マツ六 十字皿ドリルねじ(10本入)				マツ六 ピアスウストねじ(10本入)							
サイズ	色	商品コード	品番	価格	サイズ	色	商品コード	品番	価格		
4×25	ステンカラー色	040-7159	BJM-57ST	1セット 1,650円 (税抜き)	4×30	木目ダーク・チョコレート用	040-7142	BJM-42DB	1セット 1,450円 (税抜き)		
	ダークブロンズ	040-7160	BJM-58DB			木目ナチュラル用	040-7143	BJM-43WN			
4×19	ステンカラー色	040-7134	BJM-34ST	1セット 1,200円 (税抜き)	4×19	木目ダーク・チョコレート用	040-7145	BJM-44DB	1セット 1,200円 (税抜き)		
	ダークブロンズ	040-7135	BJM-35DB			木目ナチュラル用	040-7146	BJM-45WN			

屋外用手すり

フリーRレール

最新情報は
こちらから



バリアフリー

手すり

屋外用手すり

室内用手すり

トイレ用手すり

浴室用手すり

据置式手すり

手すり以外の商品

感染症対策

玄関

階段・廊下

トイレ

浴室・洗面所

寝室・居間

屋外

バリアフリー

金物

接着・テープ・

清掃・補修

水まわり

防犯

耐震・防災

収納・内装

ペット用品

建築資材

道具・工具

お役立ち

コーナー

豆知識

ご利用方法

1 図面・現場の確認(プランニング)

下記のルールを守ってプランニングします。

1 ブラケット(支柱)ピッチ

- 曲がる手すり棒の場合
- ブラケット(支柱)3個以上使い…800mm以内
 - ブラケット(支柱)2個使い…700mm以内
- 直棒手すりの場合
- 1200mm以内

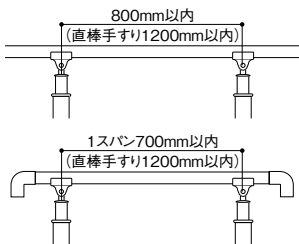

- R曲げの場合
800mm以内 (1スパンの場合700mm以内)

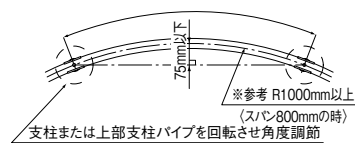

※()内数値は直棒手すりの場合を示す。

2 横曲げ部分(コーナー)

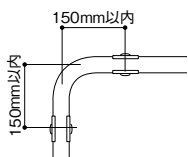

3 縦曲げ部分

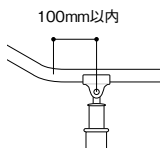

4 ジョイント部分

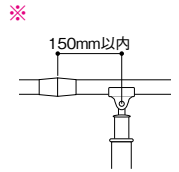

5 端部

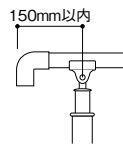

6 端部(垂れ下げ)

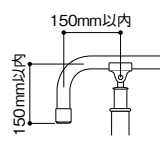

7 最小R

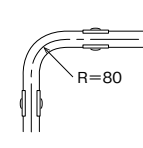

8 コーナー支柱部分

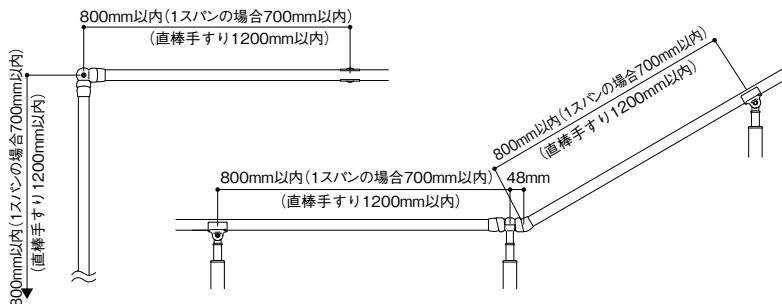

9 Lコーナージョイント部分

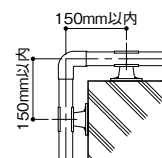

- ※[9]について ジョイント部分の両側には、必ず2か所ずつ以上の支柱(ブラケット)を設置してください。
※ジョイント部分直近の支持部材にコーナー支柱・コーナーブラケット・フレキシブルブラケットを用いなくてください。

10 フリージョイント部分

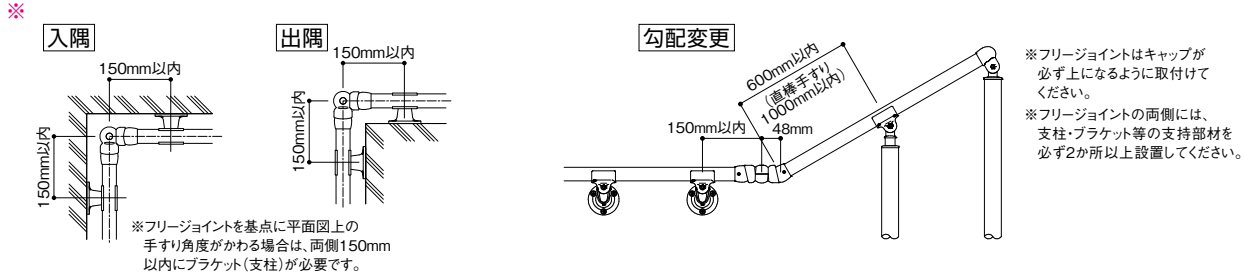

11 自在ソケット・Nエンドソケット

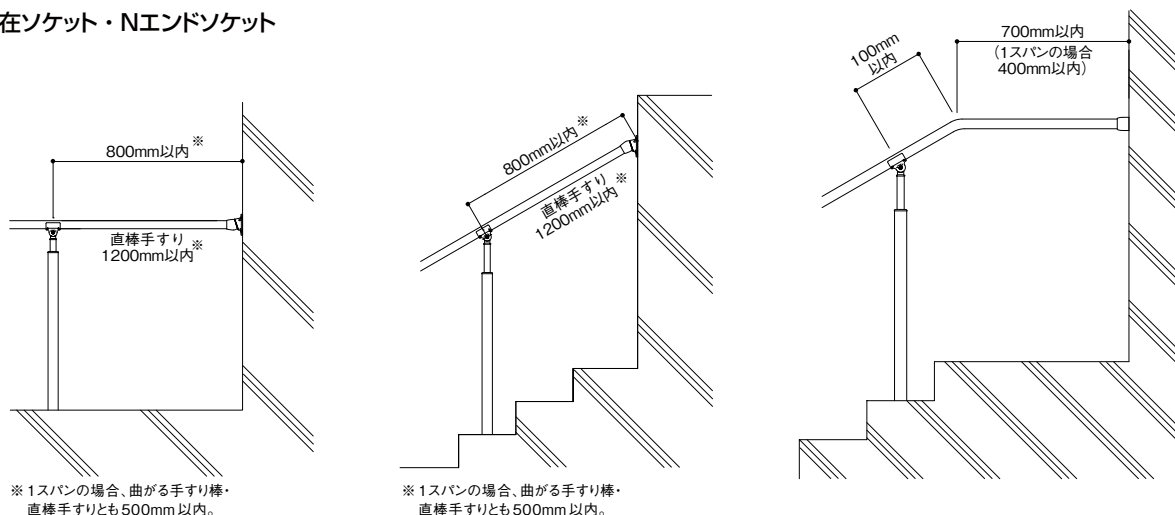

※転倒・転落を防ぐため、階段などの段差付近や足元が滑りやすい場所では、必ず手すりを連続させてください。

※ストレートEZレール・アプローチレール等、他シリーズと部材を組合せて使用することはできません。

各部材の施工方法は次ページから▶

最新情報は
こちらから



バリアフリー

手すり

屋外用手すり

室内用手すり

トイレ用手すり

浴室用手すり

据置式手すり

手すり以外の商品

感染症対策

玄関

階段・廊下

トイレ

浴室・洗面所

寝室・居間

屋外

バリアフリー

金物

接着・テープ・

清掃・補修

水まわり

防犯

耐震・防災

収納・内装

ペット用品

建築資材

道具・工具

お役立ち

コーナー

豆知識

ご利用方法

5 ジョイントの取付(曲がる手すり棒の場合)

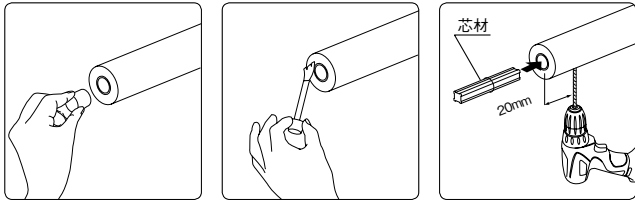

- ①ジョイントする双方の手すり棒の芯材に防水パッキンを挿入します。
- ②双方の小口部分に錆び止めローパル(別売)を塗布します。
- ③手すり棒の下側から芯材を半分挿入し、手すり棒端部より20mmの位置に下穴φ3.7mmをあけます。その後、付属の皿ドリルねじで固定してください。

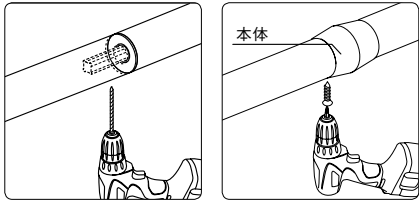

- ④もう一方の手すり棒をジョイント本体に差込み、穴の中心にねじ止め位置を付けた後、本体を一度はφ3.7mmの下穴をあけます。
- ⑤本体を差込み、付属のピアスウストねじで固定してください。
※手すり棒と芯材を固定する機構のため取付けねじ頭より大きめ(φ10)の穴があいています。

⚠ 施工上のご注意

- 下穴は芯材を貫通するようにあけてください。最後にガツキが無いことを確認してください。
- 下穴は本体のねじ穴の中心に位置するようにあけてください。本体とねじ頭が干渉し、施工不良の原因になります。

6 RA(FA)エンドキャップの取付(曲がる手すり棒の場合)

①②は5と同じです。

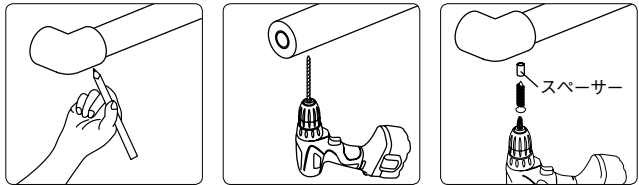

- ③エンドキャップを手すり棒に差込み、穴の中心にねじ止め位置を付けます。
- ④エンドキャップを一度はφ3.3mmの下穴をあけます。
- ⑤スペーサーを介し、ピアスウストねじ4×30で固定します。

重要

RAエンドキャップのねじ穴は左右で異なります。取付け方向に注意してください。

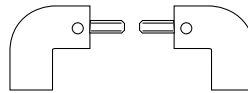

- ※壁側に向ける場合はねじ穴を下に向けてください。
- ※下側に向ける場合は、(壁側に施工可能なスペースがあるかを確認した上で)ねじ穴を壁側に向けてください。

⚠ 施工上のご注意

- エンドキャップを手すり棒に差込む際、防水パッキンをまっすぐ差込んでください。下穴は芯材を貫通するようにあけてください。
- 下穴は本体のねじ穴の中心に位置するようにあけてください。本体とねじ頭が干渉し、施工不良の原因となります。

最新情報は
こちらから



7 支柱またはブラケットの締め付け

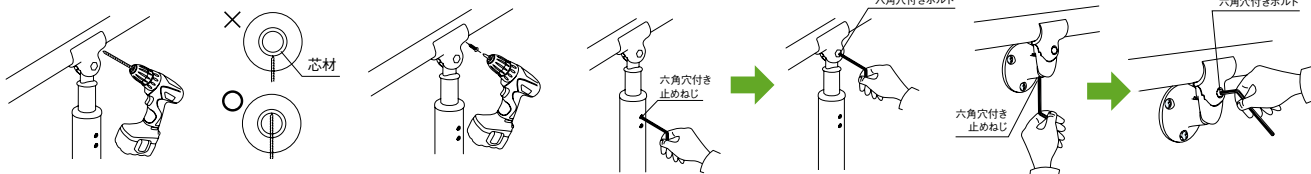

- ①手すり棒に芯材を貫通するようにφ3.3mmの下穴をあけ、付属の皿ドリルねじで固定してください。
- ②付属の六角棒スパナで、高さ(出幅)固定用の六角穴付き止めねじ→首角度固定用の六角穴付きボルトの順でしっかり締めてください。

※手すり棒を仮止める際は、必ず2個(本)以上の支柱(ブラケット)へ手すり棒をのせて作業を行ってください。ねじやブラケット(支柱)が破損する原因になります。

8 9型スタンドの施工

- ①手すり高さを決め六角穴付き止めねじをしっかりと締めつける。
- ②フックをひっかけてブラケットを合わせ、六角穴付き止めねじと六角穴付きボルトをしっかりと固定する。

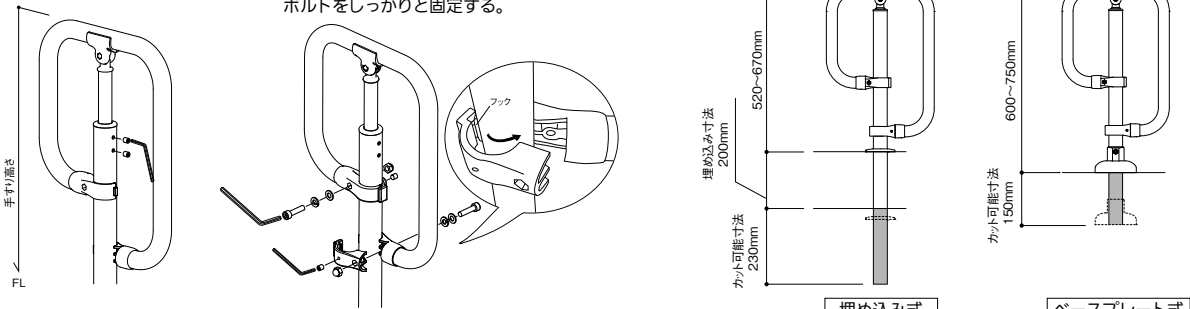

※ベースプレートの取付け方は、P.71をご覧ください。

⚠ 施工上のご注意

- ブラケットピッチは必ず守ってください。
支柱、壁付ブラケットの取付けピッチは、2本(個)使いは700mm以内、3本(個)以上使いは800mm以内としてください(直棒手すりを使用する場合は1200mm以内)。このピッチを守らないと、手すりが曲がったり、ねじのゆるみの原因となります。
- 手すり端部の持ち出し長さは150mm以下にしてください。
150mmより長くなると、手すりが曲がったり、ねじのゆるみの原因となります。
- ジョイント中心部から150mm以内に支柱又は壁付ブラケットを取付けてください。
150mm以内に支柱または、壁付ブラケットの支えが無いと十分な強度を得られず手すりが曲がったり、ねじのゆるみの原因となります。
- ジョイントは最小限の数で取付けてください。
ジョイントは手すり棒の定尺寸法(2m、3m、4m材)を考慮し、最小限の数量としてください。また、手すり全長が定尺寸法内の場合はジョイントは行わないでください。

- 縦曲げ中心部から100mm以内に支柱又は壁付ブラケットを取付けてください。
100mm以内に支柱または、壁付ブラケットの支えが無いと十分な強度を得られず手すりが曲がったり、ねじのゆるみの原因となります。
- 横曲げ中心部から150mm以内に支柱又は壁付ブラケットを取付けてください。
コーナー入隅、出隅など、横曲げ中心150mm以内に支柱または、壁付ブラケットの支えが無いと、十分な強度を得られず手すりが曲がったり、ねじのゆるみの原因となります。
- 六角穴付き止めねじは仮止め時に強く締め付けしないでください。
支柱の仮止めねじ(六角穴付き止めねじ)は仮止め時に強く締め過ぎると支柱にねじ跡が付くことがあります。施工が完了するまで、本締めしないでください。

Webサイトから施工マニュアルを
ダウンロードできます。
<https://www.firstreform.com>



バリアフリー

手すり

屋外用手すり

室内用手すり

トイレ用手すり

浴室用手すり

据置式手すり

手すり以外の商品

感染症対策

玄関

階段・廊下

トイレ

浴室・洗面所

寝室・居間

屋外

バリアフリー

金物

接着・テープ・

清掃・補修

水まわり

防犯

耐震・防災

収納・内装

ペット用品

建築資材

道具・工具

お役立ち

コーナー

豆知識

ご利用方法